

Faschingsgesellschaft

Gleisenia



Design von Florian Busl • design@busl.pro • www.busl.pro

Ausgabe 46

Das Jahr im Zeichen des Rochen



2014 Corvette Stingray Cabrio

offizieller Vertragshändler für



CHEVROLET



Cadillac



CORVETTE

Zamdorfer Str. 6-8 in 81677 München
Tel. 089 / 427 164 - 13 info@GeigerCars.de



Liebe Faschingsfreunde,

auch dieses Jahr wieder hat das Unterhachinger Prinzenpaar schon im November die Regentschaft in Unterhaching übernommen. Damit beginnt auch in unserer Gemeinde wieder die fünfte Jahreszeit, der Fasching.

In Unterhaching gestaltet die Faschingsgesellschaft Gleisenia auch die diesjährige Saison wieder mit vielen Höhepunkten. Egal ob feierlicher Inthronisationsball, Almrockparty, Kinderbälle oder buntes Faschingstreiben im Ortszentrum, die Gleisenia bietet auch dieses Jahr wieder beste Unterhaltung für Jung und Alt. Lassen auch Sie sich von der Begeisterung und dem Schwung des Prinzenpaares samt Hofstaat und der Showtanzgruppen mitreißen.

Dieses Jahr werden uns Prinzessin Andrea I.

und Prinz Hörby I., unterstützt vom Kinderprinzenpaar Lisa I. und Julian I., durch die Saison begleiten, die dieses Mal unter dem Motto „Strand-Party“ steht. Ich bin mir sicher, dass die Gleisenia damit auch „Eis und Schnee“ im kalendarischen Winter der Faschingsaison zum Schmelzen bringen wird.

Freuen Sie sich schon jetzt auf die professionellen Darbietungen unserer Gleisenia und überzeugen Sie sich selbst vom Können der Vereinsmitglieder. Besuchen Sie möglichst zahlreich die Veranstaltungen und Auftritte unseres Faschingsvereins. Sie bringen, neben all der Unterhaltung damit auch Ihre Verbundenheit zur Gleisenia Unterhaching zum Ausdruck.

Seitens der Gemeinde Unterhaching darf ich allen Vereinsmitgliedern, die unser Gemeindeleben durch ihr Wirken sehr viel bunter und schwungvoller machen, ein herzliches Wort des Dankes sagen.

Ich bin stolz darauf, was die Gleisenia jetzt und in der Vergangenheit auf die Beine gestellt hat und freue mich sehr auf die neue Saison.

Ihr

A handwritten signature in black ink, which appears to read 'W. Panzer'. The signature is fluid and stylized, with a long horizontal stroke at the end.

Wolfgang Panzer
1. Bürgermeister der Gemeinde Unterhaching



Wer den Fasching so richtig genießen und aktiv miterleben will, dem wird diesmal ausgiebig Gelegenheit dazu geboten. Denn der Fasching 2014 dauert ungewöhnlich lang und endet erst Anfang März. Und das kommt gerade dem Münchner Fasching auch von der Witterung her besonders entgegen: Schließlich spielt sich das närrische Treiben in unserer Stadt immer mehr auch unter freiem Himmel ab.

Der Straßenfasching in der Münchner Innenstadt, in den Stadtvierteln und im Umland ist längst zum Publikumsrenner geworden. Ein erster Höhepunkt wird hier sicher wieder der Faschingszug, den die Damischen Ritter mit tatkräftiger Unterstützung der Stadt am 16. Februar 2014 veranstalten. Nach dem

großen Erfolg im Vorjahr verläuft seine Wegstrecke auch heuer wieder über die Sendlinger Straße und den Marienplatz mitten durch unsere historische Altstadt. Und zwei Wochen später wird in der Innenstadt dann drei Tage lang „München Narrisch“ gefeiert mit dem legendären Tanz der Marktfrauen auf dem Viktualienmarkt, der berühmtesten und wohl münchenerischsten Attraktion unseres Faschings.

Besonders freuen darf man sich auch auf die diesjährigen Auftritte und Veranstaltungen der Faschingsgesellschaft Gleisenia, mit denen sie traditionell den Münchner und Unterhachinger Fasching bereichert. Allen Mitwirkenden und Aktiven danke ich wieder sehr herzlich für dieses ehrenamtliche Engagement. Ihrem diesjährigen Prinzenpaar Andrea I. und Hörby I. sowie ihrem Kinderprinzenpaar Lisa I. und Julian I. wünsche ich eine erfolgreiche Regentschaft und uns allen einen vergnüglichen, narrisch schönen Fasching 2014.

Christian Ude

Ihr Ansprechpartner bei allen Fragen rund um Ihre **Mobilität:**

Autohof Sauerlach · Carola Schmidt

Telefon 08104/649 666-0 · Email sauerlach@ford-ritz.de



Der FORD **FOCUS**
als Mietwagen ab

€ **69,—*** /Tag



Der VW **GOLF**
als Mietwagen ab

€ **69,—*** /Tag



Der FORD **TRANSIT CUSTOM**
9-SITZER als Mietwagen ab

€ **99,—*** /Tag



*persönliche
kompetenz
nahe*

MAX RITZ GMBH
Von-Stauffenberg-Str. 29
82008 Unterhaching
Telefon 089/615 24 30
www.ford-ritz.de

MAX RITZ GMBH
Ludwig-Bölkow-Str. 1
82054 Sauerlach
Telefon 08104/649 666-0

* Unsere Miet-Angebote beziehen sich auf 24 Stunden/Miettag mit 500 km frei. Alle Preise verstehen sich inkl. der gesetzlichen MwSt. von derzeit 19%. Alle Fahrzeuge sind Vollkasko versichert. Die Haftungsreduzierung auf 1.000,- € pro Schadenfall ist im Mietpreis bereits enthalten. Die Kaution in Höhe von 1.000,- € kann in Bar, per Kredit- oder EC-Karte bei uns hinterlegt werden.

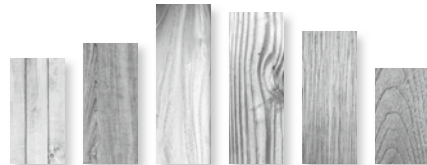

PARKETTBELÄGE ERICH KREUTTERER

- Design-Beläge **Mobil 0172 / 87 85 377**
- Massivparkett
- Fertigparkett & Laminat
- Parkett schleifen und versiegeln

www.parkettbelaege-kreutterer.de



Der Partner für Ihre Sicherheit!

- Brandmeldetechnik
- Einbruchmeldetechnik
- Videotechnik
- ELA-Technik
- Zutrittskontrollsysteme
- Sprechanlagen
- und vieles mehr!

Facherrichterbetrieb mit VdS-Anerkennung im Bereich
Brandmeldetechnik und Einbruchmeldetechnik
zertifiziert nach DIN EN ISO 9001

KHL-Elektroanlagen GmbH · Wallbergstraße 3 · 82024 Taufkirchen
Tel.: 089 / 74 11 42 - 0 · Fax: 089 / 719 21 16
www.khl.de info@khl.de



Meine sehr verehrten Damen und Herren,
liebe Gleisis,

nun ist schon wieder ein Jahr vergangen und ich darf Sie zum zweiten Mal als Präsident der Gleisenia herzlich begrüßen.

Ich möchte mich bei Ihnen dafür bedanken, dass Sie uns während der letzten Saison bei unseren Auftritten und Veranstaltungen so zahlreich begleitet haben. Durch Ihre Unterstützung als Gäste und Fans können wir auf eine erfolgreiche Saison zurückblicken.

Der Fasching hat seinen Ursprung darin, die kalte Jahreszeit zu vertreiben. Wie sollte das besser gelingen als mit unserem neuen Motto „Strandparty“! Vergessen Sie für kurze Zeit gefrorene Scheiben und Schnee und folgen Sie uns mit dem Traumschiff auf eine Strandparty, die gute Laune garantiert.

Ob bei unseren Flöhen, den Nightflyers oder Black Secrets - wir haben wieder Musik für alle Altersklassen, wunderschöne Kostüme und viele Tänzerinnen und Tänzer, die sich darauf freuen, unser Programm für die Saison 2013/14 zu zeigen. An dieser Stelle möchte ich mich ganz besonders bei unseren Sponsoren, der Gemeinde Unterhaching und unserem Bürgermeister, Herrn Panzer, bedanken. Ohne diese Unterstützung könnten wir den Fasching in Unterhaching nicht erhalten. Ein Vergelt's Gott auch an alle aktiven Mitglieder und Helfer hinter den Kulissen, ohne die wir unsere Veranstaltungen nicht bewältigen könnten.

Ich wünsche unserem kleinen und großen Prinzenpaar, den Tänzerinnen, Tänzern und Ihnen allen einen schönen, friedlichen Fasching 2013/14!

Herzlichst

A handwritten signature in cursive script, appearing to read 'Max Feichtmeyer'. The signature is written in dark ink on a light background.

Ihr Max Feichtmeyer

Anspruch sieht man

VIEL MEHR ALS EIN ARBEITSPLATZ

Kreativ. Kompetent. Fair. Das ist die Roth Friseurwelt.

Sprechen Sie mit uns persönlich
oder informieren Sie sich unter
www.roth-friseurwelt.de

Hair Styling und Touch Over:
Sabine Ostner
Team Roth Friseurwelt



HAUPTSTRASSE 18 | 82008 UNTERHACHING | FON 089 6114912
MAIL info@roth-friseurwelt.de | WEB www.roth-friseurwelt.de

MITGLIED DER INTERCOIFFURE MONDIAL & HAUTE COIFFURE FRANÇAISE

ROTH
FRISEURWELT

fotografie

HILMAR JÖNKE

- Hochzeiten - Kongresse - Familienfeiern - kirchliche Feste -
- Veranstaltungen deutschlandweit mit Fotosofortservice -
- Portraitaufnahmen im Studio -

www.fotojoenke.de // Tel.: 089-714 42 08

MELANIE BAUMGARTNER

Schneidermeisterin Modedesignerin Stylistin Kostümbildnerin



exklusive Unikate maßgeschneidert
Damen • Herren • Kinder

Anlass & Alltagskleidung
Brautmode Abendmode
Trachten Schuhe Accessoires

Leopoldstr. 106 80802 München
+49 (0)89 347580

mbstylemuenchen@t-online.de

www.mbstylemuenchen.de



Liebe
Faschingsfreunde,

Ich, Andrea I. bin schon seit 6 Jahren begeisterte Tänzerin bei den Black Secrets. Nun erfüllt sich mein Traum Prinzessin zu werden und das mit MEINEM Prinzen.

Ich, Hörby I., hatte früher noch nie etwas mit Tanzen oder Fasching am Hut. Doch als mich meine Freundin bzw. meine Prinzessin in der letzten Faschingsaison auf diverse Auftritte mitgenommen hat, änderte sich meine Meinung ganz schnell und ich trat der Garde bei. Damit konnte ich meiner Freundin dann auch noch ihren größten Wunsch erfüllen und als Prinz an ihrer Seite in der kommenden Faschingszeit regieren.

Wir freuen uns auf einen tollen Fasching mit der Gleisenia und mit Euch, unserem närrischen Publikum bei den Faschingsbällen in und um Unterhaching.

Euer Prinzenpaar
Andrea I. und Hörby I.



HEILAND

MAX & FRANZ HEILAND GMBH

**CNC Dreh- und Frästeile
Automatendrehteile
Montage / 3D Messung
Entwicklungs- und
Fertigungsberatung**

www.m-f-heiland.de
mail@m-f-heiland.de

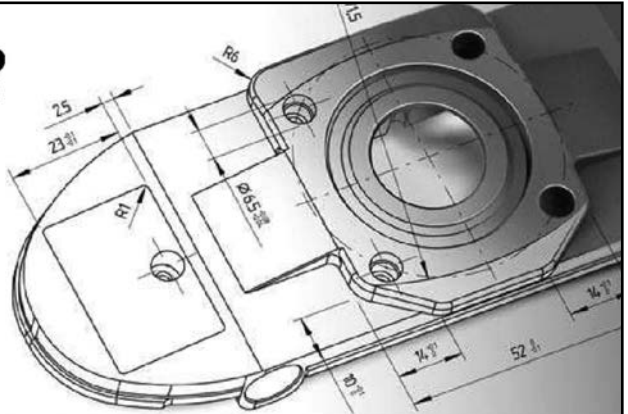

Geschwister-Scholl-Str. 29 • 82008 Unterhaching • Telefon: 089/611 44 41 • Telefax: 089/611 62 58



Werden Sie „Diplom“-Braumeister!

Unsere Braukurse und Bierseminare sind ein einmaliges und unvergessliches Erlebnis!

- Jeder Teilnehmer wird zum „Diplom-Braumeister“

- ideal für Veranstaltungen, Firmen-events, Feiern mit Kollegen oder Freunden

Robert Prinz, Inhaber und Diplom-Braumeister des Stadlbräu freut sich mit seinem Team auf Sie!

Näheres unter:
www.biervonmir.com
Stadlbräu Oberhaching
Kybergstraße 19,
82041 Oberhaching
Tel. 089 95447565



Grünbacher

WEISSBIER



www.schlossbrauerei-gruenbach.de



Liebe Faschingsfreunde,
liebe Unterhachinger
und Münchner!

Endlich beginnt sie, die Faschings-
saison 2013/14 und wir als künftiges
Kinderprinzenpaar dürfen uns Euch
heute vorstellen.

Mein Name ist Prinzessin Lisa I., ich
bin 11 Jahre alt und freue mich wirk-
lich sehr, die diesjährige Kinderfa-
schingsprinzessin der Gleisenia sein
zu dürfen. Am liebsten treffe ich
mich mit meinen Freundinnen zum
Quatschen und Spaß haben. Nebenbei
spiele ich auch Handball. Das Tanzen
habe ich für mich entdeckt, als mein
Bruder vor vier Jahren bei der Gleise-
nia Kinderfaschingsprinz war und mich
damals richtig mit dem Faschingsfie-
ber angesteckt hat. Seit dieser Zeit
ist der Wunsch in mir gewachsen, ein-
mal Kinderprinzessin sein zu dürfen
und ich bin überglücklich, dieses Amt

heuer auszuüben.

Ganz besonders bedanken möchte ich mich an dieser Stelle bei meinem Prinzen
Julian I., der auf meine Anfrage hin spontan zugesagt hat, mich als Prinz in der
Saison 2013/14 zu begleiten.

Mein Name ist Prinz Julian I., bin 12 Jahre alt und ich freue mich riesig, zusammen
mit meiner Prinzessin Lisa I. das Kinderprinzenpaar zu sein.

Ich liebe Sport, besonders Fußball, aber auch Videospiele und treffe mich gerne
mit Freunden zum spielen und toben. Durch meine Schwester und meine Cousine,
die ich oft beim Training beobachtet habe, begann ich, mich für das Tanzen zu
interessieren.

Die Frage meiner Prinzessin Lisa I. kam überraschend, hat mich aber mit großer
Freude und Stolz erfüllt. Dafür bedanke ich mich ganz herzlich und wünsche uns
und Euch allen eine tolle Saison 2013/14.

Euer Kinderprinzenpaar Lisa I. und Julian I.

NH MÜNCHEN/UNTERHACHING

Leipziger Strasse 1
82008 Unterhaching

Tel. + 49 (89) 66552 0
Fax + 49 (89) 66552 200

nhmuenchenunterhaching@nh-hotels.com

GDS:
AMADEUS NSMUCUNT
SABRE NS27527
GALILEO/APOLLO NS86387
WORLDSPAN NSUNTER



Aufenthalt im Süden der bayerischen Landeshauptstadt mit allem 4-Sterne-Komfort. S-Bahn 100 m, Autobahn Salzburg 2,5 km, Messe/ICM 8 km, Stadtzentrum München 9 km, Flughafen 55 km.



79 Suiten, 1 Junior Suite, 2 Direktwahltelefone, TV, Internetzugang (Wireless LAN), Minibar, Toilettenartikel, Föhn, Frühstücksbuffet, 10-Stunden-Roomservice, behindertengerechte Zimmer, Wireless LAN, American Bar mit Mikrowelle in allen Suiten.



Bistro-Bar, Frühstücksrestaurant, Wäsche- und Reinigungsservice, Parkplatz, Garage, Fitnessbereich, Sauna, Solarium, Dampfbad, Safe, Schuhputzservice, Autovermietung auf Anfrage.

**Wir freuen uns,
das Prinzenpaar
der Gleisenia Faschingsgesellschaft e.V.
während der Faschingszeit zu beherbergen.**



Liebe Unterhachinger,
liebe Münchner,
liebe Faschingsfreunde,

wir, Prinzessin Cristina I. und Prinz Michi I., schauen zurück auf ein Jahr voller Höhepunkte. Einer davon, war natürlich die Faschingszeit mit unserer Regentschaft.

Es war eine wunderschöne Zeit mit vielen Highlights, in der wir zusammen mit unserer wunderbaren Garde, den Black Secrets, so einige Bühnen in und um München gerockt haben. Wir durften viele schöne Erfahrungen machen und haben viele nette Leute kennen gelernt und neue Freunde gefunden.

In den Farben pink (meiner Lieblingsfarbe), türkis und gelb durften wir das Motto - die 80er Jahre - auf den Büh-

nen leben und werden diese Zeit nie vergessen. Gemeinsam das Unterhachinger Prinzenpaar sein zu dürfen machte uns stolz und wir bedanken uns dafür auch beim Vorstand, den Trainern, unserem Hofmarschall und unserem Prinzenpaarfahrer. Wir konnten uns immer auf alle verlassen und wurden in allem unterstützt und immer begleitet, so dass es uns nie langweilig werden konnte.

Zwar schauen wir deshalb mit einem weinenden Auge auf die schöne Zeit zurück, mit einem lachenden Auge schauen wir jedoch in die neue Saison. Wir freuen uns auf ein weiteres Jahr mit der Garde in dem wir unter dem Motto Strandparty etwas Sonne in den Münchner Fasching bringen dürfen und wünschen unseren Nachfolgern Prinzessin Andrea I. und Prinz Hörby I. eine genauso schöne Saison wie wir sie hatten. Es freut uns, das Amt an die beiden übergeben zu dürfen und wünschen allen Zuschauern und Faschingsfreunden viel Freude mit dem neuen Programm.

Prinzessin Cristina I. und Prinz Michi I.

Wir wünschen all unseren Gardemitgliedern, den großen wie den kleinen, egal ob alt eingesessen oder neu mit dabei, einen super Fasching 2013/2014!

HALS- UND BEINBRUCH FÜR ALLE AUFTRITTE

HYTORC[®]
BARBARINO & KILP GMBH

SCHNELL. SICHER. IN BESTER GESELLSCHAFT.

HYTORC bietet Verschraubungssysteme für die unterschiedlichsten Branchen und ihre individuellen Anwendungsbereiche. Modulare Systemlösungen entlang der Wertschöpfungskette ermöglichen dabei einen nachhaltigen Return-on-Invest – auf allen Ebenen.



Reaktionsscheibe DISCTM



Hydraulischer Drehmoment-schrauber HYTORC Avanti

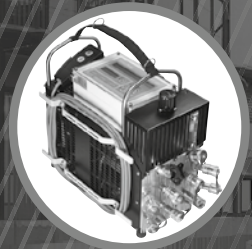

Dokumentationspumpe SmartPumpTM



Schlagfreie, leise Pneumatik-schrauber HYTORC JGUN



Dehnmutter CLAMPTM

Weitere Informationen bei HYTORC
vertreten durch Barbarino & Kilp GmbH

Barbarino & Kilp GmbH
Justus-von-Liebig-Ring 17
D-82152 Krailling / München

Telefon: +49(0) 89/23 09 99-0
Telefax: +49(0) 89/23 09 99-40
E-Mail: info@hytorc.de

www.hytorc.de

KINDERPRINZENPAAR 2012/13 Celine I. und Luis I.



Liebe Freunde der 5. Jahreszeit,

unsere Regentschaft geht leider dem Ende zu. Unsere Nachfolger stehen schon in den Startlöchern um den Fasching 2013/2014 einzuläuten.

Viel zu schnell verging die wunderschöne unvergessliche Zeit als Kinderprinzenpaar der Gleisenia. Wir haben viele Kinderaugen zum leuchten gebracht und älteren Menschen ein wenig Abwechslung in ihrem Alltag ermöglicht.

Über diese Erfahrung sind wir sehr glücklich und Dankbar.

Ein großes herzliches Dankeschön geht an alle, die uns so liebevoll und toll unterstützt haben und natürlich auch an die, die uns dieses tolle Erlebnis ermöglicht haben.

Danke, an unser super Publikum, das uns während der Auftritte lautstark begleitet hat.

Diese wundervollen Momente werden uns immer in Erinnerung bleiben.

Jetzt wünschen wir unserem neuem Kinderprinzenpaar,
Vui Spaß und eine genauso tolle Zeit.

Euer Kinderprinzenpaar

Celine I. und Luis I.

HABEN WIR SIE ÜBERZEUGT? DANN BUCHEN SIE UNS!

Wenn Sie Fragen haben, wenden Sie sich bitte
an unsere Manager:

Yvonne Plate und Christian Bosch
Grünauer Allee 6
82008 Unterhaching

Telefon: 089/61 00 16 93
Mobil: 0172/8 37 06 95

Yvonne.Plate@gleisenia.de
Christian.Bosch@gleisenia.de



www.gleisenia.de

Faschingsgesellschaft Gleisenia e.V. - gegründet 1968
Postfach 1270 - 82008 Unterhaching



strumpfvitrine

Fachgeschäft für
Strümpfe und Dessous
Herrenstrümpfe und
Hom Herrenwäsche

Unterhachinger Str. 28 • 85521 Ottobrunn
Telefon 089 611 71 90
Isar Center

Öffnungszeiten:
Montag - Samstag 9.00 - 20.00 Uhr

WIR GRATULIEREN



Wir gratulieren unserem
1. Präsident Max Feichtmeyer
mit unserer langjährigen Gardetänzerin
und ehem. Vorstandmitglied Tina zur Hochzeit.



Wir gratulieren unserer Prinzessin
Cristina I. und Prinz Michi I. zur Hochzeit.
So wird aus Prinzenpaar ein Ehepaar.



Wir gratulieren unserem
langjährigen Mitglied Claudia Litzke
(10 Jahre lang Gardetänzerin) zur Hochzeit
mit ihrem Ehemann Christoph Kautz.

Schreibwaren
EBENSPERGER



Alles aus einer Hand...

- Bürobedarf
- Schule von A-Z
- Geschenkartikel
- Stempel
- Visitenkarten
- Reinigungsannahme

Stehcafe
durchgehend
geöffnet!

**Lotto Toto ODDSET
Postagentur**

Münchner Straße 83 · Unterhaching · Tel. 6 11 39 83
www.schreibwaren-ebensperger.de

M.I.C. Reisen
More Inclusive

Bei Buchung einer Pauschalreise

**TAXI-TRANSFER
ZUM FLUGHAFEN
MÜNCHEN INKLUSIVE***

*Gültig unter Vorlage des Coupons und für Neubuchungen
ab einem Reisepreis von € 1.500,-

URLAUB NUR BESSER

M.I.C. Reisen • Schwanssestr. 81 • 81549 München
Tel. 089/18908790 • Fax: 089/189087920 • Email: reisen@mcreisen.de

**Papeterie
Kroksch**



Büroartikel + Schreibwaren - Tabak - Zeitschriften - Geschenke
Toto - Lotto
Stempelanfertigungen - Anzeigen MM + TZ
Ihr Fachgeschäft

Unterhaching, Hauptstraße 4
Telefon 611 22 85 - Fax 611 22 81

LOTTO bei **SIMMEL**

Grünwalder Weg - Gewerbepark Unterhaching
Samstag Ananahmeschluss 18.30 Uhr

JS Meisterbetrieb
Josef Sappl

Eigenes Gerüst · Wärmedämmarbeiten
Illusionsmalerei · Malerarbeiten aller Art

Raiffeisenstraße 16
Holzkirchen
Privat Tel.: 08024/33 40
Werkstatt Tel.: 08024/20 21

Gir0,- dir€kt

Persönliche Beratung und
ein Girokonto für 0,- €!

Das richtige Konto für alle, die ihre Bankgeschäfte
online, schnell, flexibel und rund um die Uhr
tätigen wollen. Ohne Kosten ab 1.000,- € mtl. Geld-
eingang – versprochen! Leistungen, die nicht online
genutzt werden, sind kostenpflichtig. Details hierzu
erfahren Sie bei Ihrem Berater der Kreissparkasse
München Starnberg Ebersberg oder im Internet.
089 23801 0 · www.kskmse.de

 **Kreissparkasse**

Tel. 089 / 6115782 Fax 089 / 61501317

ST-ALTO-APOTHEKE

Apotheker Thomas Hieble
Münchner Str. 109 · 82008 Unterhaching
www.st-alto-apotheke.de

TERMINKALENDER 2013/2014

- Fr. 14.02.2014 EINLASS: 19.00 UHR ALMROCK FASCHINGSPARTY
BEGINN: 20.00 UHR MIT DEN CAGEY-STRINGS
IN DER HACHINGA HALLE*
- So. 16.02.2014 EINLASS: 13.00 UHR 1. KINDERFASCHINGSBALL
BEGINN: 14.00 UHR AUFTRITT DER KINDERGARDE
IN DER HACHINGA HALLE*
- Sa. 22.02.2014 EINLASS UND BEGINN KINDERFASCHINGSBALL IM HOFBRÄUKELLER**
WERDEN AUF MIT AUFTRITT DER JUGENDGARDE
www.gleisenia.de
BEKANNT GEGEBEN
- Do. 07.02.2014 EINLASS UND BEGINN WEIBERFASCHING MIT RADIO ARABELLA UND
WERDEN AUF DER GLEISENIA IM HOFBRÄUKELLER**
www.gleisenia.de
BEKANNT GEGEBEN
- So. 02.03.2014 BEGINN: 12.00 UHR GROSSES FASCHINGSTREIBEN IN UNTERHACHING
MUSIKALISCHE GESTALTUNG UND AUFTRITTE
DER GARDEN AM RATHAUSPLATZ UNTERHACHING
ES SPIELT FÜR SIE „ FLASH DANCE“
- Di. 04.03.2014 EINLASS: 13.00 UHR 2. KINDERFASCHINGSBALL
BEGINN: 14.00 UHR MIT AUFTRITT DER KINDER- UND JUGENDGAR-
DEN UND DURCHGEHENDEM ANIMATIONSPRO-
GRAMM
HACHINGA-HALLE*
- Di. 04.03.2014 BEGINN: 18.00 UHR KEHRAUS MIT DER LETZTEN AUFFÜHRUNG DES
SHOWPROGRAMMS UND DER BEERDIGUNG DES
PRINZEN
IM HOFBRÄUKELLER**

* HACHINGA HALLE, GRÜN AUER ALLEE 6, 82008 UNTERHACHING

** HOFBRÄUKELLER, INNERE WIENER STRASSE 19, 81667 MÜNCHEN

AKTUELLE TERMINE UND ÄNDERUNGEN ENTNEHMEN SIE BITTE UNSERER INTERNETSEITE

WWW.GLEISENIA.DE ODER WWW.FACEBOOK.COM/GLEISENIA

MAILTO: INFO@GLEISENIA.DE

ANGABEN OHNE GEWÄHR. ALLE VERANSTALTUNGEN SIND GEPLANT.

WICHTIGE TERMINE, NICHT VERGESSEN!



VORSTAND UND AUSSCHUSSMITGLIEDER



Max Feichtmeyer
1. Präsident



Andreas Simbeck
2. Präsident



Sandra Kortländer
1. Schriftführerin



Georg Keppeler
1. Kassier



Yvonne Plate
Management



Christian Bosch
Management



Eva Litzke
2. Schriftführerin



Alexandra Busl
2. Kassier



Helmut Brandl
Aktiver Ehrenpräsident



Josef Kortländer
Aktiver Ehrenpräsident



Andreas Binder
Hofmarschall

VORSTAND UND AUSSCHUSSMITGLIEDER



Niklas Henne
Hofmarschall Jugend



Cristina Perras
Gardebetreuung



Bettina Henne
Gardebetreuung Jugend



Roman Jurkovic
Organisationskomitee



Thomas Helfer
Organisationskomitee



Dagmar Gerschkowicz
Organisationskomitee



Claudia Simbeck
Kassen-Revision



Andreas Zink
Kassen-Revision



Helmut Swoboda
Fotograf

SHOWTANZGRUPPE



Melanie
Sternzeichen: Löwe
Beruf: Hotelfachfrau
Hobbies: Tanzen, Kochen,
Reisen

dabei seit: 2013



Julia
Sternzeichen: Skorpion
Beruf: Auszubildende
Hobbies: Tanzen,
Musik hören

dabei seit: 2003



Cristina
Sternzeichen: Stier
Beruf: Studentin
Hobbies: Tanzen, Reisen,
Lesen, Sprachen

dabei seit: 2010



Dominik
Sternzeichen: Jungfrau
Beruf: Krankenpfleger
Hobbies: Tanzen, Kochen,
Singen

dabei seit: 2013



Michi
Sternzeichen: Wassermann
Beruf: Industriemeister Metall
Hobbies: Tanzen, Mountain-
biken, Rennrad fahren

dabei seit: 2012



Manu
Sternzeichen: Waage
Beruf: Student
Hobbies: Tanzen

dabei seit: 2013

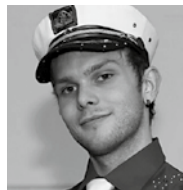

Hörby
Sternzeichen: Waage
Beruf: Kinderpfleger
Hobbies: Tanzen und
Freunde treffen

dabei seit: 2013

SHOWTANZGRUPPE



Jasmin
Sternzeichen: Löwe
Beruf: Auszubildende
Hobbies: Tanzen, Musik

dabei seit: 2003



Nina
Sternzeichen: Löwe
Beruf: Kinderpflegerin
Hobbies: Tanzen, Musik

dabei seit: 2004



Becky
Sternzeichen: Zwilling
Beruf: Auszubildende
Hobbies: Tanzen, Lesen

dabei seit: 2003



Georg
Sternzeichen: Schütze
Beruf: Kaufmann
Hobbies: Tanzen, Musik

dabei seit: 2005



Andrea
Sternzeichen: Wassermann
Beruf: Friseurin
Hobbies: Musik, Shoppen

dabei seit: 2007



Nadine
Sternzeichen: Wassermann
Beruf: Versicherungskauffrau
Hobbies: Tanzen, Musik

dabei seit: 2003



Melanie
Sternzeichen: Stier
Beruf: Auszubildende
Hobbies: Tanzen, Musik

dabei seit: 2010



Stephi
Sternzeichen: Steinbock
Beruf: Auszubildende
Hobbies: Tanzen, Singen,
Gitarre spielen

dabei seit: 2004

Ständig über 130 Garnituren zum probieren bei uns im Geschäft!

switch
it

ABZIEHEN
AUFSTECKEN
FERTIG!

Individuell
austauschbare
Komponenten!



DAS BRILLENSTUDIO
ROTH seit 1979

von-Stauffenberg-Str. 41
82008 Unterhaching
Telefon 089 / 611 32 01
www.optiker-roth.de



ELEKTRO-HIERING

Ihr
Elektrofachgeschäft
am Ort

- Elektroinstallation
- Beleuchtungsanlagen
- Ladenverkauf
- Reparaturen aller Art

**ELEKTRO-
HAUSGERÄTE**

- alle Fabrikate •

Kundendienst
schnell und
zuverlässig



Beachten Sie auch unseren
SERVICE für BRAUN
(alle Rasierer + Zubehörfteile
erhältlich)

**Verkauf und
Reparaturen von**



**LEUCHTMITTEL
KLEINTEILE**



KLEINGERÄTE

KRUPS · ROWENTA · MOULINEX



BRAUN · TEFAL · PHILIPS usw.

**EINBAUGERÄTE
STANDGERÄTE**

AEG · BAUKNECHT · SIEMENS
IMPERIAL · BOSCH · MIELE

Fasanenstraße 32 · 82008 Unterhaching · Tel. (089) 611 99 400 · Fax (089) 611 99 401

email: elektrohiering@aol.com · Öffnungszeiten: Montag - Freitag 9.00 - 18.00 Uhr. Samstag 9.00 - 12.30 Uhr.

Impressum:

Faschingsgesellschaft Gleisena e.V.
Grünauer Allee 6, 82008 Unterhaching
Tel. 089 550 69 58 0 - Fax 089 550 69 58 1
info@gleisena.de - www.gleisena.de
Steuernummer 843/37269

Registergericht: Amtsgericht München
Registernummer: VR 8351

Der Verein wird durch den jeweiligen Vorstand vertreten.
Haftungshinweis: Trotz sorgfältiger inhaltlicher Kontrolle
übernehmen wir keine Haftung für die Inhalte.



KINDER-SHOWTANZGRUPPE **Hachinger Flöhe**



Natalia
Sternzeichen: Waage
Hobbies: Tanzen,
Schwimmen, Reiten

dabei seit: 2013



Simon
Sternzeichen: Schütze
Hobbies: Fußball, Tanzen,
Musik, Handball

dabei seit: 2011



Martina
Sternzeichen: Widder
Hobbies: Tanzen,
Chatten, Schwimmen,
Skifahren

dabei seit: 2011



Melissa
Sternzeichen: Jungfrau
Hobbies: Tanzen, Kiten,
Schwimmen, Skifahren

dabei seit: 2012



Alessia
Sternzeichen: Widder
Hobbies: Tanzen,
Schwimmen, Skifahren

dabei seit: 2012



Leonie
Sternzeichen: Skorpion
Hobbies: Tanzen, Sport,
Lachen

dabei seit: 2013



Florian
Sternzeichen: Skorpion
Hobbies: Fußball,
Tanzen, Tischtennis

dabei seit: 2013

JUGEND-SHOWTANZGRUPPE

NIGHTFLYERS



Meli
Sternzeichen: Widder
Hobbies: Tanzen,
Shoppen, Chatten

dabei seit: 2012



Lisa-Marie
Sternzeichen: Waage
Hobbies: Tanzen,
Telefonieren

dabei seit: 2012



Ily
Sternzeichen: Steinbock
Hobbies: Tanzen,
Shoppen, Freunde treffen

dabei seit: 2008



Susi
Sternzeichen: Krebs
Hobbies: Tanzen,
Telefonieren

dabei seit: 2010



Sally
Sternzeichen: Skorpion
Hobbies: Tanzen, Tele-
fonieren, Shoppen

dabei seit: 2008



Samira
Sternzeichen: Skorpion
Hobbies: Tanzen,
Fußball

dabei seit: 2013



Marina
Sternzeichen: Krebs
Hobbies: Tanzen, Tennis

dabei seit: 2012



Jenny
Sternzeichen: Stier
Hobbies: Tanzen,
Shoppen, Freunde treffen

dabei seit: 2013

JUGEND-SHOWTANZGRUPPE

NIGHTFLYERS



Melissa
Sternzeichen: Widder
Hobbies: Tanzen,
Shoppen, Freunde
treffen, Telefonieren

dabei seit: 2013



Pauli
Sternzeichen: Widder
Hobbies: Tanzen,
Telefonieren, Lachen

dabei seit: 2010



Niklas
Sternzeichen: Wassermann
Hobbies: Tanzen, Fußball,
Singen

dabei seit: 2010



Melanie
Sternzeichen: Fisch
Hobbies: Tanzen,
Telefonieren, Lachen

dabei seit: 2012



Meli
Sternzeichen: Waage
Hobbies: Tanzen, Reiten,
Freunde treffen

dabei seit: 2006



Michelle
Sternzeichen: Fisch
Hobbies: Tanzen,
Schwimmen, Freunde
treffen

dabei seit: 2011



Aaliyah
Sternzeichen: Löwe
Hobbies: Tanzen, Singen,
Malen, Shoppen

dabei seit: 2008

DER VEREIN SAGT DANKESCHÖN

Der Vorstand der Faschingsgesellschaft Gleisenia e.V. möchte in dieser Festschrift die Gelegenheit wahrnehmen und sich bei allen Freunden, Gönnern und den Sponsoren in aller Öffentlichkeit für Ihre vielfältige Unterstützung bedanken.

Auch möchten wir die Damen und Herren der Presse und Verlage nicht vergessen, die uns immer mit Ihrer Hilfe ins rechte Rampenlicht setzen.

Ein Dankeschön für die tätige und finanzielle Unterstützung an alle hier nicht Genannten, an alle treuen Helfer im Hintergrund, ohne deren Mithilfe kein Verein und schon gar nicht ein Faschingsverein über die Runden kommt!

HERZLICHEN DANK!



82064 Großdingharting
Deisenhofnerstr. 1
Tel.: 08170/78 06
www.seidl-gastro.de

Cafebetrieb von Do - So

EHRENMITGLIEDER

Die hier aufgeführten Mitglieder wurden aufgrund Ihrer jahrelangen aktiven Tätigkeiten zu Ehrenmitgliedern ernannt!



Helmut Brandl
Aktiver Ehrenpräsident
Mitglied seit 1986



Josef „Korti“ Kortländer
Aktiver Ehrenpräsident
Mitglied seit 1997



Willy Kraus
Ehrenhofmarschall
Mitglied seit 1976



Andreas Reichardt
Mitglied seit 1988



Eva Litzke
2. Schriftführerin
Mitglied seit 1989



Christoph Reichenbach
Mitglied seit 1989



Michael Tauchert
Mitglied seit 1998

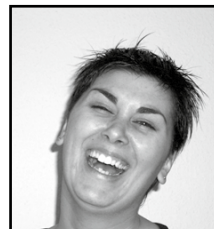

Kathrin Gutzeit
Mitglied seit 1990

Die Gleisenia bedankt sich bei allen recht herzlich, die mit tatkräftiger Unterstützung zum Gelingen einer fröhlichen Faschingszeit beigetragen haben.
Vorallem unseren Trainern Andrea, Karin und Florian danken wir recht herzlich für Ihr Engagement.

INTHRONISATION 2012/13



Kinderprinzenpaar und Prinzenpaar



Ja wo sind sie denn, schon alle weg



1. Präsident beim Inthronisieren der Kinderprinzessin



Prinz Luis I. bei seinem Showpart



Der Mann im Hintergrund für Licht Roman



Flo ganz baff und Andi legt los...

INTHRONISATION 2012/13



War richtig was los und mit Videoleinwand



Nightflyers bei Ihrem Showprogramm



Jetzt küss schon Deine Prinzessin, mach!



Black Secrets mit Ihrem Showprogramm



Wer ruft mich an?

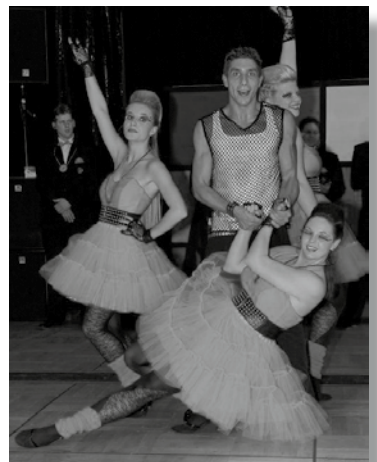

Georg, nicht loslassen

**Viel Spass
wünscht Ihre...**



**Raiffeisenbank
Isar-Loisachtal eG**

Geschäftsstelle Großdingharting | Münchner Str. 6 | 82064 Großdingharting



Stefan Ferch

**Maler- und Lackierermeister
Staatl. geprüfter Bodenleger**

- ◆ Maler- und Tapezierarbeiten ◆ Teppiche und PVC-Böden
- ◆ Fassadenanstriche ◆ Wärmedämmung

Telefon 08152 / 37 26 30

***Metzgerei Priller
Partyservice***



*Münchner Str. 66
82008 Unterhaching*

*Tel. 089/611 45 44
Fax 089/61 93 01*

ALMROCK 2012/13



Helmut moderiert den Almrock



Die Halle war voll und eine super Stimmung



Kaum bist Scheich - schon hast Frauen im Teich



Dancing Houswives:
Ihr habt richtig Stimmung gemacht



Von links nach rechts Hase 1 bis Hase 5



Das Bild spricht für sich

FASCHINGSIMPRESSSIONEN 2012/13



Hachinga Flöhe beim Pflanzen Kölle



Nightflyers bei unserem Kinderball



Hachinga Flöhe
auf unserem Kinderball



FASCHINGSIMPRESSSIONEN 2012/13



Blacks im OEZ



Gott sei Dank, die großen Wimpern halten den Schnee ab



Hart bei der Kälte unser Prinz



Unser Prinzenpaar beim Weißwurstfrühstück



Das ist doch eine Truppe

KEHRAUS 2013



Ricky und Andi - das macht wieder Stimmung



Da liegt der Prinz im Sautrag



Die Trauernden beim Darmverzehr,
nicht lachen, bitte weinen



Der beste Meßner im Kehraus



Nette Beigaben, Plüschtiere
und Getränkereste,
war wohl ein braver Prinz. Amen

WIR SAGEN DANKESCHÖN 2012/13



Alle Garden mit Hofstaat



Prinzenpaar bei Friseurwelt Roth



Das Prinzenpaarauto von Geigercars



11.11. 11:11 Uhr - Der Rathausschlüssel ist unser



Die Schlüsselübergabe bei Geigercars



Der Schlüssel für die Suite im NH-Hotel

EIN HERZLICHES DANKESCHÖN

auch allen Inserenten dieser Broschüre!
Nur durch die Unterstützung in dieser Form
ist es möglich, den Verein mit all seinen vielseitigen
Aktivitäten aufrecht zu erhalten.

Wir dürfen Sie deshalb bitten, bei Ihren
Einkäufen und Auftragsvergaben
die Angebote dieser Geschäfte und Firmen
zu berücksichtigen!
Unterstützen auch Sie die Faschingsgesellschaft Gleisenia
mit Ihrem Inserat in der nächsten Ausgabe unserer Festschrift.
Nähere Informationen unter info@gleisenia.de



Danke auch an Stephan Müller für die
Bereitstellung der Internet-Präsenz.

FASCHINGSGESELLSCHAFT GLEISENIA e.V. UNTERHACHING

Grünauer Allee 6, 82008 Unterhaching

Postfach 1270, 82008 Unterhaching

AUFNAHMEANTRAG

VORNAME

NACHNAME

STRAÙE

PLZ/WOHNORT

GEBURTSTAG

GEBURTSORT

BERUF

MINDESTBEITRAG PRO JAHR 30 EUR

ORT

DATUM

BEI JUGENDLICHEN UNTERSCHRIFT
DES GESETZLICHEN VERTRETERS

UNTERSCHRIFT ANTRAGSSTELLER

EINZUGSERMÄCHTIGUNG

Ich bin damit einverstanden, dass die FG Gleisenia e.V. - den Mitgliedsbeitrag für:
mich/Frau/Mann/Sohn/Tochter (Zutreffendes bitte unterstreichen)
ab sofort bis auf Widerruf von meinem Konto und zu meinen Lasten einzieht.

Einzugsermächtigter: Gleisenia e.V. - Faschingsgesellschaft - gegründet 1968

NAME DES KREDITINSTITUT

NACHNAME

KONTONUMMER

VORNAME

BANKLEITZAHL

STRAÙE

PLZ/WOHNORT

DATUM/UNTERSCHRIFT

TELEFON

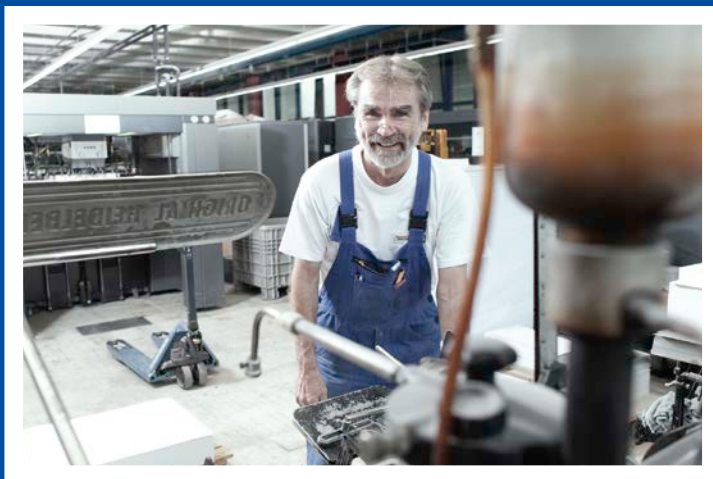

PERSÖNLICH

Gotteswinter und Aumaier
Ihr Druckhaus im Münchner Norden



Gotteswinter und Aumaier GmbH | Druck und Medien seit 1862 | Joseph-Dollinger-Bogen 22 | 80807 München
Telefon 089-32 37 07-0 | www.gotteswinter.de | www.facebook.com/gotteswinterundaumaier



CASA DE LA MÚSICA
ACADEMIA LATINA

CASA DE LA MUSICA

CASA IST GRÖSSER GEWORDEN UND HAT
JETZT NOCH MEHR ZUMBA MIT LATINO FLAIR.

AKTUELLE ERLEBNISPLÄNE FÜR CASA UND UNSERE ANDEREN LOCATIONS
ERHALTEN SIE IM INTERNET UNTER WWW.ZUMBA-FITNESS.ME

CASA DE LA MUSICA
ZUMBA-ZENTRUM
82008 UNTERHACHING
SCHMORELLSTRASSE 1
TELEFON 0171 3622494



ZUMBA
fitness